

راهنمای باز و بست و

جانمایی دسته سیم های

دیجیتال خودرو
تارا

شرکت دیجیتال خودرو سامانه (مسئولیت محدود)

اولین سامانه دیجیتال تعمیرکاران خودرو در ایران



لیست دسته سیم ها:

ردیف	شرح
۱	دسته سیم موتور (EC5-KESENS)
۲	دسته سیم انژکتور
۳	دسته سیم اصلی
۴	دسته سیم داخل اتاق
۵	دسته سیم داشبورد
۶	دسته سیم داخل غربیلک فرمان
۷	دسته سیم درب جلو چپ
۸	دسته سیم درب جلو راست (مسئولیت محدود)
۹	دسته سیم در عقب چپ کاران خودرو در ایران
۱۰	دسته سیم در عقب راست
۱۱	دسته سیم سپر عقب
۱۲	دسته سیم مجموعه بخاری
۱۳	دسته سیم باتری
۱۴	دسته سیم های صندلی های جلو *

نکته: قطعاتی که با * مشخص شده اند فقط در واریانت L3 تارا کاربرد

دارند.

۱. دسته سیم موتور

۱.۱. معرفی

کلیه قطعات الکتریکی مرتبط با موتور و بخشی از EMS در دسته سیم موتور واقع هستند.

۱.۱.۱. قطعات موجود در دسته سیم موتور

ردیف	نام قطعه	کد فنی	نوع سوکت
۱	ECU موتور	1320	48W BK
۲	سنسور اکسیژن بالا	1350A	4W GN
۳	سنسور اکسیژن پایین	1350B	4W BU
۴	میکروسویچ روغن موتور	4110	2W GY
۵	سنسور دور موتور	1313	2W BK
۶	سنسور مایع خنک کننده	1220	2W GN
۷	سنسور میل سوپاپ	1115	3W GY
۸	سنسور ضربه	1120	2W BK
۹	دریچه گاز برقی	1262	6W BR
۱۰	کوئل	1135	6W BR
۱۱	شیر برقی VVT	1243	2W RD
۱۲	شیر برقی کنیستر	1215	2W BR
۱۳	سنسور دما و فشار هوای ورودی (مپ)	1312	4W GY

۱.۱.۱.۱. اینترکانکتورها

ردیف	شرح	کد فنی	نوع سوکت
۱	اینترکانکتور دسته سیم موتور به دسته سیم اصلی	IC02A	16W BK
۲	اینترکانکتور دسته سیم موتور به انژکتور	IC60	6W BK

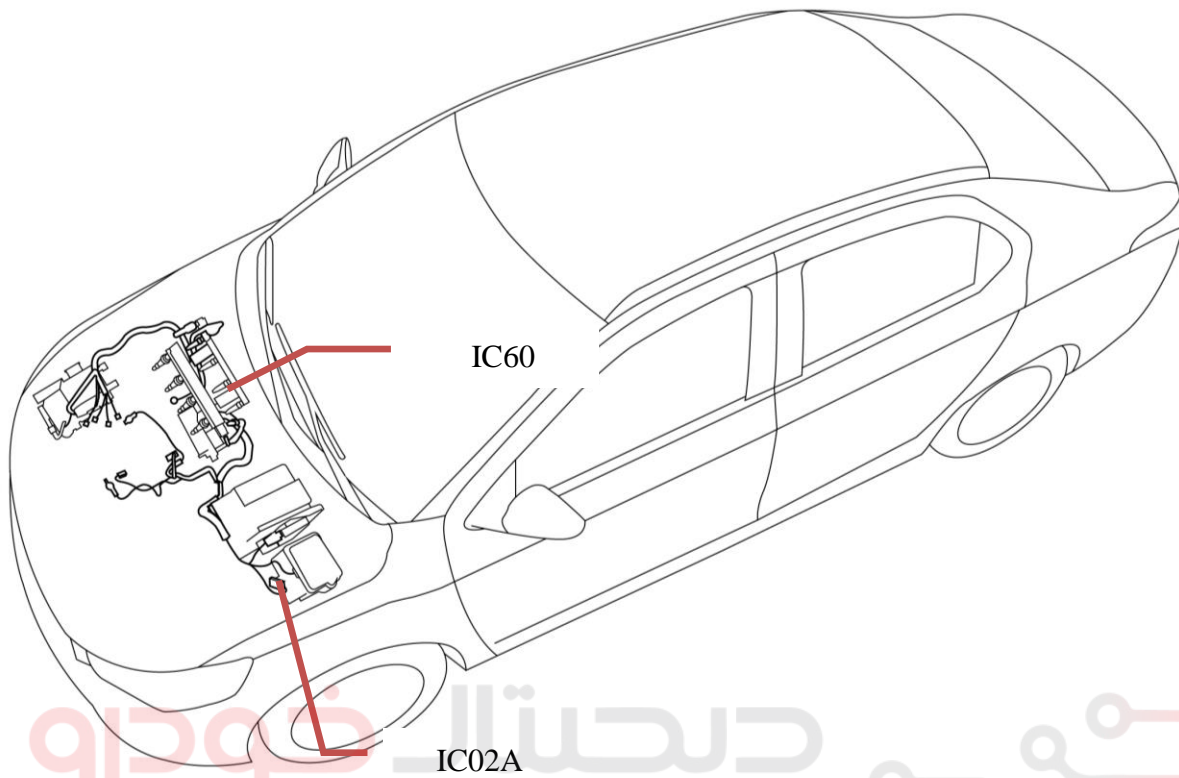

دیجیتال خودرو

شرکت دیجیتال خودرو سامانه (مسئولیت محدود)

اولین سامانه دیجیتال تعمیرکاران خودرو در ایران



IV. باز کردن

۱. باتری
۲. قاب روی موتور
۳. هواکش
۴. ECU

۲. دسته سیم انژکتور

۱. معرفی

انژکتورها با دسته سیم انژکتور به دسته سیم موتور متصلند.

۱۱. قطعات موجود در دسته سیم موتور

ردیف	نام قطعه	کد فنی	نوع سوکت
۱	انژکتورها	1130-1133	2W Bk

۱۱۱. اینترکانکتورها

ردیف	شرح	کد فنی	نوع سوکت
۲	اینترکانکتور دسته سیم موتور به انژکتور	IC60	6W BK

شرکت دیجیتال خودرو (مسئولیت محدود)

اولین سامانه دیجیتال تعمیرکاران خودرو در ایران



IC60

۱۱۱۱. باز کردن:

۱. باتری

۲. قاب روی موتور

۳. دسته سیم اصلی

۱. معرفی

دسته سیم اصلی وظیفه ارتباط بین دسته سیم ها و ادوات و قطعات داخل محفظه موتور به کابین را به عهده دارد.

در خودروی تارا دسته سیم اصلی شامل قطعات جلو خودرو نیز می باشد. همچنین یکی از سوکت های ایسیو موتور مستقیماً به این دسته سیم متصل است که در تعداد کانکتورها صرفه جویی شده است.

۲. قطعات موجود در دسته سیم

ردیف	نام قطعه	کد فنی	نوع سوکت
۱	ECU موتور	1320	64W BK
۲	یونیت ESP	7800	38W BK
۳	لامپ مه شکن جلو چپ	2670	2W YL
۴	لامپ مه شکن جلو چپ	2675	2W YL
۵	چراغ روشنایی روز چپ	2405	2W BK
۶	فن خنک کننده موتور	1510	2W BK
۷	یونیت فن	1522A	2W BU
۸		1522B	4W BK
۹	بوق	2520	2W WI
۱۰	پمپ شیشه شوی	5115	2W GN
۱۱	میکروسویچ در موتور	8611	2W BK
۱۲	مجموعه چراغ جلو راست	2615	9W BK
۱۳	جعبه فیوز و رله های داخل محفظه موتور	BFRMA	54W BK
۱۴	سوییچ اینرسی	1203	3W BK
۱۵	موتور برف پاک کن	5015	5W YL
۱۶	راهنمای چپ	2340	2W BR

2W BR	2345	راهنمای راست	۱۷
2W BK	۷۰۰۵	سنسور سرعت چرخ جلو راست	۱۸
2W BK	7000	سنسور سرعت چرخ جلو چپ	۱۹
4W BR	8007	سوییچ سه مرحله ای	۲۰
2W BR	4410	میکروسوییچ سطح روغن ترمز	۲۱
3W BU	SW00	سوییچ اصلی	۲۲
4W WI	2100	میکروسوییچ پدال ترمز	۲۳
2W BR	7045	سوییچ پدال کلاچ	۲۴
6W BK	1261	سنسور پدال گاز	۲۵
16W BK	C001	سوکت عیب یاب	۲۶
2W BK	7015	سنسور سرعت چرخ عقب راست	۲۷
2W BK	7010	سنسور سرعت چرخ عقب چپ	۲۸
4W BU	1211	مجموعه پمپ بنزین و درجه داخل باک	۲۹
81W BK	1630*	کنترل یونیت گیربکس اتوماتیک*	۳۰
10W BK	1638*	مالتی فانکشن سوییچ*	۳۱

۱۱۱. اینترکانکتورها

نوع سوکت	کد فنی	شرح	ردیف
16W BK	IC02A	اینترکانکتور دسته سیم موتور به دسته سیم اصلی	۱
16W BK	IC11A	اینترکانکتور دسته سیم اصلی به اتاق	۲
16W GY	IC11B	اینترکانکتور دسته سیم اصلی به دسته سیم اتاق	۳
20W OR	IC20A	اینترکانکتور دسته سیم اصلی به دسته سیم داشبورد	۴
6W BK	IC8060A	اینترکانکتور دسته سیم اصلی به دسته سیم کولر بخاری	۵
6W BK	IC57A	اینترکانکتور دسته سیم اصلی به دسته سیم باتری	۶

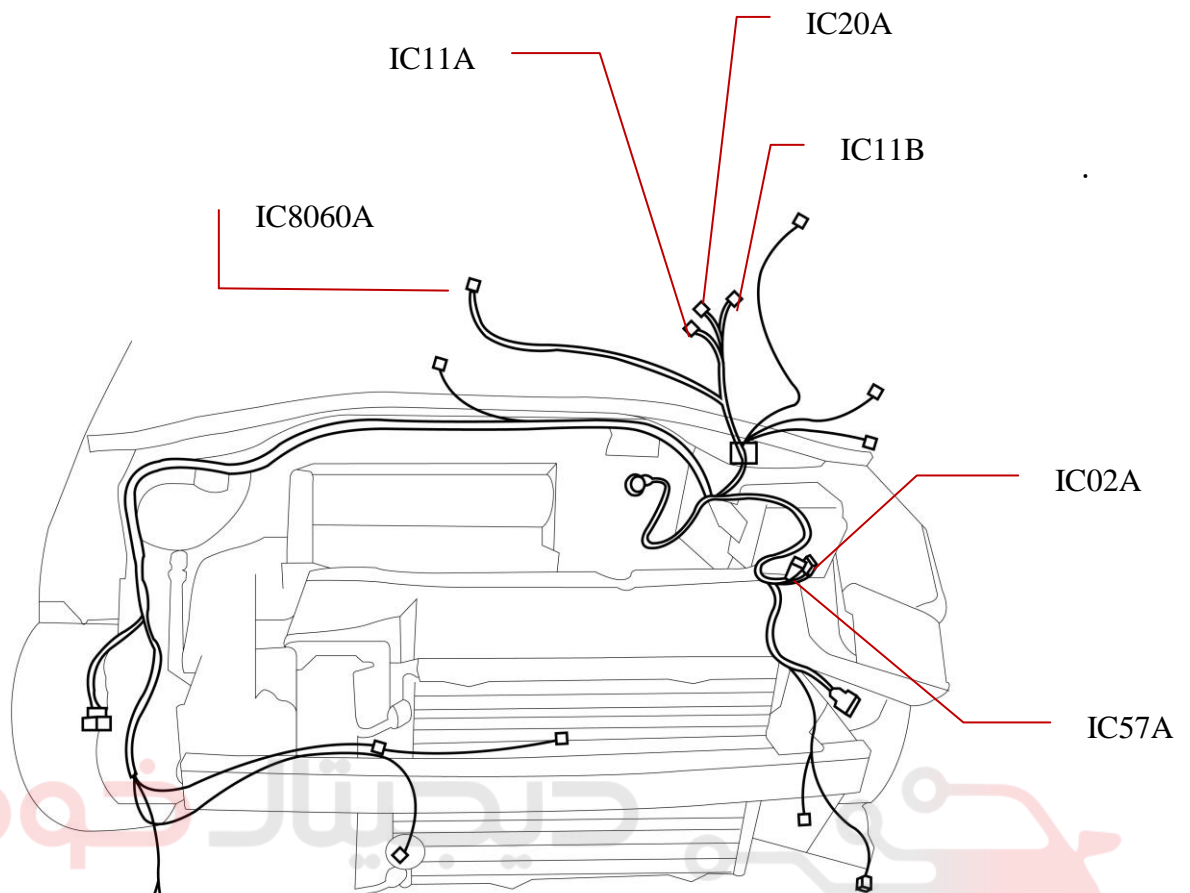

شرکت دیجیتال خودرو سامان، مسئولیت محدود

اولین سامانه دیجیتال تعمیرکاران خودرو در ایران

IV. باز کردن:

۱. باتری
۲. جعبه فیوز
۳. ECU
۴. شبکه زیر شیشه جلو
۵. سپر جلو
۶. قاب های روی فایروال موتور
۷. پوسته بالایی داشبورد
۸. قسمت جلویی موکت سمت چپ
۹. کفی صندلی عقب

۴. دسته سیم داخل اتاق

۱. معرفی

دسته سیم اتاق بزرگترین دسته سیم از لحاظ طول می باشد که از جلوی داشبورد تا طاقچه عقب و صندوق عقب امتداد دارد. این دسته سیم از یک طرف به دسته سیم داشبورد و اصلی و از طرف دیگر به دسته سیم دربهای عقب، درب های جلو و سپر عقب متصل می شود. برخی اوقات از این دسته سیم به نام دسته سیم کف و یا کف اتاق و یا حتی دسته عقب نام برده می شود. زیرا این دسته سیم کلیه ادوات و قطعات الکتریکی داخل عقب کابین را نیز در بر می گیرد. از جمله بلندگوهای عقب. نام انگلیسی این دسته سیم Interior Harness می باشد.

۱۱. قطعات موجود در دسته سیم

ردیف	نام قطعه	کد فنی	نوع سوکت
۱	کنترل یونیت آینه های جانبی	6406A	12W BU
۲	نود مرکزی	NBCM	14W BK
۳			40W GY
۴			15W WI
۵	سوییچ اصلی	SW00	2W BK
۶	جعبه فیوز داخل اتاق	BFH3A	33W BK
۷	پیش کشنده صندلی شاگرد	6576B	2W YL
۸	یونیت ایربگ	6570B	50W GN
۹	کلید شیشه بالابر عقب چپ	6100A	6W BU
۱۰	کلید شیشه بالابر جلو چپ	6007A	6W BK
۱۱	کلید شیشه بالابر عقب راست	6105A	6W BU
۱۲	کلید شیشه بالابر جلو راست	6017A	6W BK
۱۳	فندک	8100A	3W BK
۱۴	میکروسوییچ ترمز دستی	4400A	2W BR
۱۵	کنترل یونیت شیشه بالابر راننده	6061B	8W BK
۱۶	گرمکن شیشه عقب	8120A	1W BK
		8120B	1W BK
۱۷	بلندگو عقب چپ	8430A	2W BK

3W GY	2632	چراغ روی در صندوق چپ	۱۸
2W WI	3105A	لامپ داخل جعبه داشبورد	۱۹
3W BK	6222A	مجموعه قفل صندوق عقب	۲۰
3W GY	2639	چراغ روی در صندوق راست	۲۱
2W GY	2637	لامپ صندوق عقب مرکزی	۲۲
6W BK	2630A	مجموعه چراغ عقب چپ	۲۳
2W BK	2633A	لامپ پلاک راست	۲۴
2W BK	2636A	لامپ پلاک چپ	۲۵
6W BK	2635A	مجموعه چراغ عقب راست	۲۶
2W BK	8435A	بلندگوی عقب راست	۲۷
6W BK	*6800	کلید سانروف*	۲۸
10W GY	*6830	مجموعه کنترل یونیت و موتور سانروف*	۲۹
2W GR	*8259	آنتن دکمه استارت	۳۰

۱۱۱. اینترکانکتورها

نوع سوکت	کد فنی	شرح	ردیف
8W BU	IC91B	اینترکانکتور دسته سیم داشبورد به دسته سیم اتاق	۱
22W BK	IC91A	اینترکانکتور دسته سیم داشبورد به دسته سیم اتاق	۲
16W GY	IC11B	اینترکانکتور دسته سیم اصلی به دسته سیم اتاق	۳
10W BK	ICYOB	اینترکانکتور دسته سیم سپر عقب به دسته سیم اتاق	۴
16W BK	IC70	اینترکانکتور دسته سیم در راننده به دسته سیم اتاق	۵
16W GY	IC70B	اینترکانکتور دسته سیم در راننده به دسته سیم اتاق	۶
16W GY	IC71	اینترکانکتور دسته سیم در راننده به دسته سیم اتاق	۷
16W BK	IC72	اینترکانکتور دسته سیم در عقب چپ به دسته سیم اتاق	۸
16W GY	IC73	اینترکانکتور دسته سیم در عقب به دسته سیم اتاق	۹

10W BK	*IC91C	اینترکانکتور دسته سیم داشبورد به دسته سیم اتاق*	۱۰
20W YL	*IC76B	اینترکانکتور دسته سیم صندلی راننده به دسته سیم اتاق*	۱۱
20W YL	*IC77B	اینترکانکتور دسته سیم صندلی شاگرد به دسته سیم اتاق*	۱۲

دیجیتال خودرو

شرکت دیجیتال خودرو سامانه (مسئولیت محدود)

اولین سامانه دیجیتال تعمیرکاران خودرو در ایران



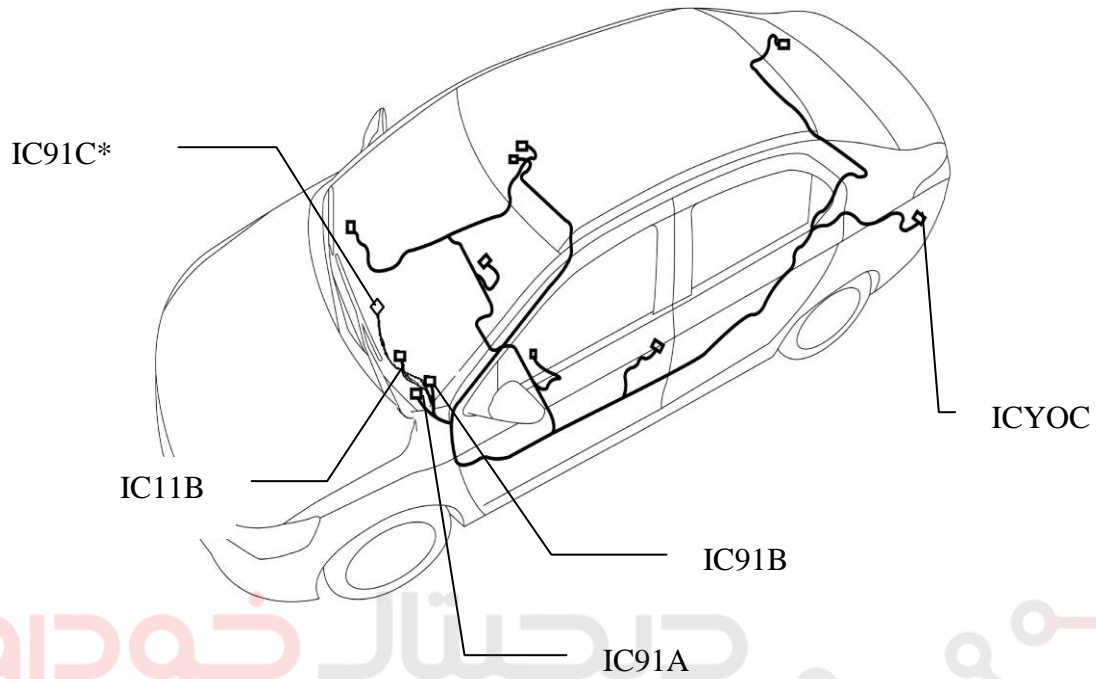

شرکت دیجیتال خودرو سامانه (مسئولیت محدود)

اولین سامانه دیجیتال تعمیرکاران خودرو در ایران



IV. باز کردن:

۱. اتصال منفی باتری
۲. پوسته بالایی داشبورد
۳. صندلی های جلو
۴. قاب ستون های جلو ،وسط و عقب
۵. قسمت انتهایی موکت کف
۶. کنسول وسط
۷. روکش سقف.
۸. آزاد نمودن ترمز دربها
۹. صندلیهای عقب
۱۰. موکت داخل صندوق عقب سمت چپ

دیجیتال خودرو

شرکت دیجیتال خودرو سامانه (مسئولیت محدود) **۵. دسته سیم داشبورد**

اولین سامانه دیجیتال تعمیرکاران خودرو در ایران

۱. معرفی

دسته سیم داشبورد قطعات پنل داشبورد خودرو را به دسته سیم اتاق و دسته سیم اصلی متصل می نماید. کلیه قطعات الکتریکی واقع در پنل داشبورد خودرو از جمله کلید فلاشر ، دسته برف پاک‌کن، کلید گرمکن شیشه عقب، ساعت ، ... به دسته سیم داشبورد متصل می گردند. نام لاتین دسته سیم داشبورد Instrument Panel Harness یا Dashboard می باشد.

II. قطعات موجود در دسته سیم

ردیف	نام قطعه	کد فنی	نوع سوکت
۱	بلندگوهای در جلو راست	8423A	2W BK
۲	کلید قفل ایربگ شاگرد	6569	6W BR
۳	ماژول ایربگ شاگرد	6564	5W BL
۴	کلید فلاشر	2300A	6W BR

6W GN	6220A	کلید قفل مرکزی	۵
4W GY	84A1	سوکت ۱ یو اس بی روی کنسول وسط	۶
4W BR	84A2	سوکت ۲ یو اس بی روی کنسول وسط	۷
8W BU	8410G	سوکت یو اس بی روی مولتی مدیا	۸
8W BK	8410A	رادیو پخش	۹
8W WI	8410B		۱۰
20W RD	8410C		۱۱
6W BK	8410F	ماژول کلید های کنترلی	۱۲
6W WI	6123A	کلید قفل شیشه بالابر های عقب	۱۳
12W BR	8080	یونیت گرمکن	۱۴
2W WI	6565	ایر بگ راننده	۱۵
11W GY	0005	دسته برف پاک کن	۱۶
18W WI	0004A	پشت آمپر	۱۷
8W BK	8208	یونیت ایموبیلایزر	۱۸
2W BK	8422A	بلندگوهای جلو راست	۱۹
5W WI	2600A	دسته راهنما	۲۰
9W BK	2600B	دسته راهنما	۲۱
3W BK	6600A	کلید تنظیم ارتفاع نور جلو	۲۲
6W GN	7801	کلید خاموش کردن سیستم ESP	۲۳
6W WI	63C2A	کلید صندوق پران	۲۴
40W WI	NBCM	نود مرکزی	۲۵
26W WI	8240A (PEPS)	کنترل یونیت کلید سیستم هوشمند	۲۶
16W WI	8420B		
2W GY	8241	آنتن جلو	۲۷
2W GY	8242	آنتن میانی	۲۸

اینتراکتورها

نوع سوکت	کد فنی	شرح	ردیف
8W BU	IC91B	اینترکانکتور دسته سیم داشبورد به دسته سیم اتاق	۱
22W BK	IC91A	اینترکانکتور دسته سیم داشبورد به دسته سیم اتاق	۲
10W BK	*IC91C	اینترکانکتور دسته سیم داشبورد به دسته سیم اتاق*	۳
20W OR	IC20A	اینترکانکتور دسته سیم داشبورد به دسته سیم اصلی	۴
8W WI	IC06	اینترکانکتور دسته سیم داشبورد به دسته سیم غربلیک فرمان	۵

دیجیتال خودرو

شرکت دیجیتال خودرو سامانه (مسئولیت محدود)

اولین سامانه دیجیتال تعمیرکاران خودرو در ایران

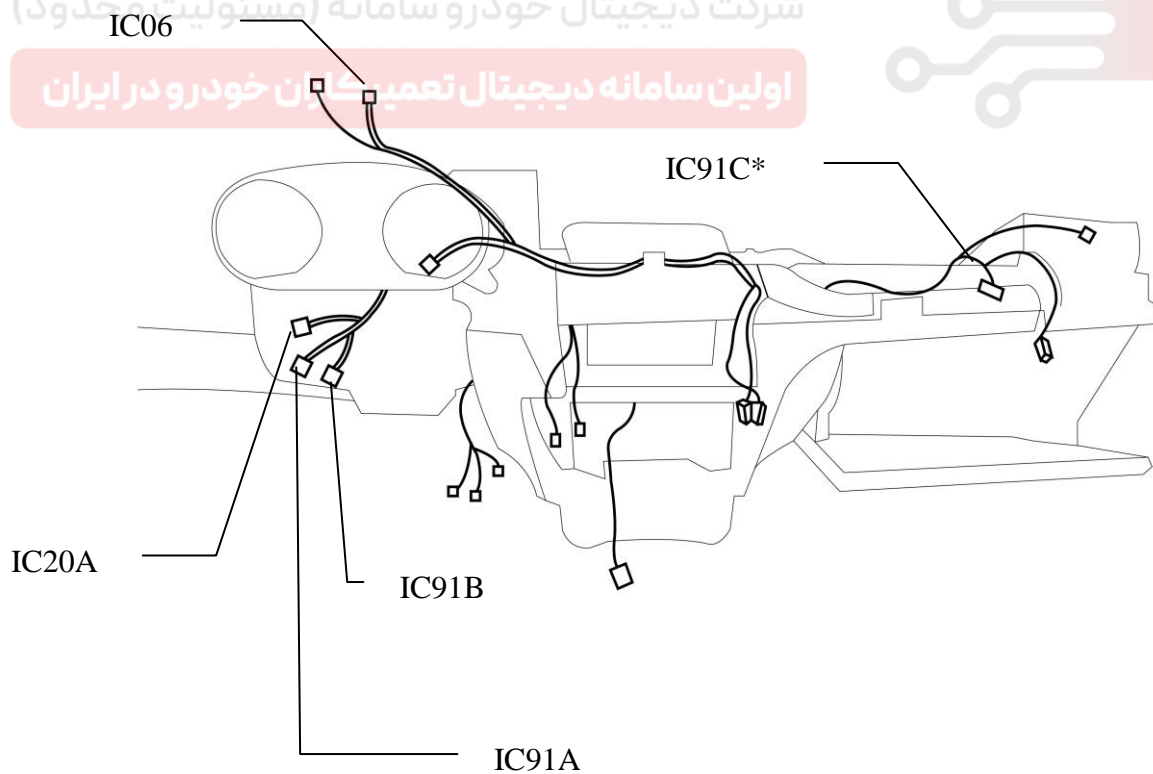

IV. بازکردن:

۱. داشبورد

۶. دسته سیم در جلو چپ:

۱. معرفی

این دسته سیم با نام Front Left Door Harness شناخته می شود و اجزا و قطعات الکتریکی موجود بر روی درهای سمت راننده را به سایر اجزا ارتباط می دهد. این دسته سیم از یک سو فقط به دسته سیم اتاق مرتبط است.

II. قطعات موجود در دسته سیم در جلو چپ

ردیف	نام قطعه	کد فنی	نوع سوکت
۱	قفل در راننده	6202A	6W BR
۲	موتور شیشه بالابر درب راننده	6032	6W BK
۳	آینه جانبی سمت راننده	6411A	6W BK
۴	آینه جانبی سمت راننده	6411B	6W BR
۵	آنتن داخل دستگیره درب راننده*	6229LH*	2W BK

اولین سامانه دیجیتال تعمیرکاران خودرو در ایران

III. اینترکانکتورها

ردیف	شرح	کد فنی	نوع سوکت
۱	اینترکانکتور دسته سیم در راننده به دسته سیم اتاق	IC70	16W BK
۲	اینترکانکتور دسته سیم در راننده به دسته سیم اتاق	IC70B	16W GY

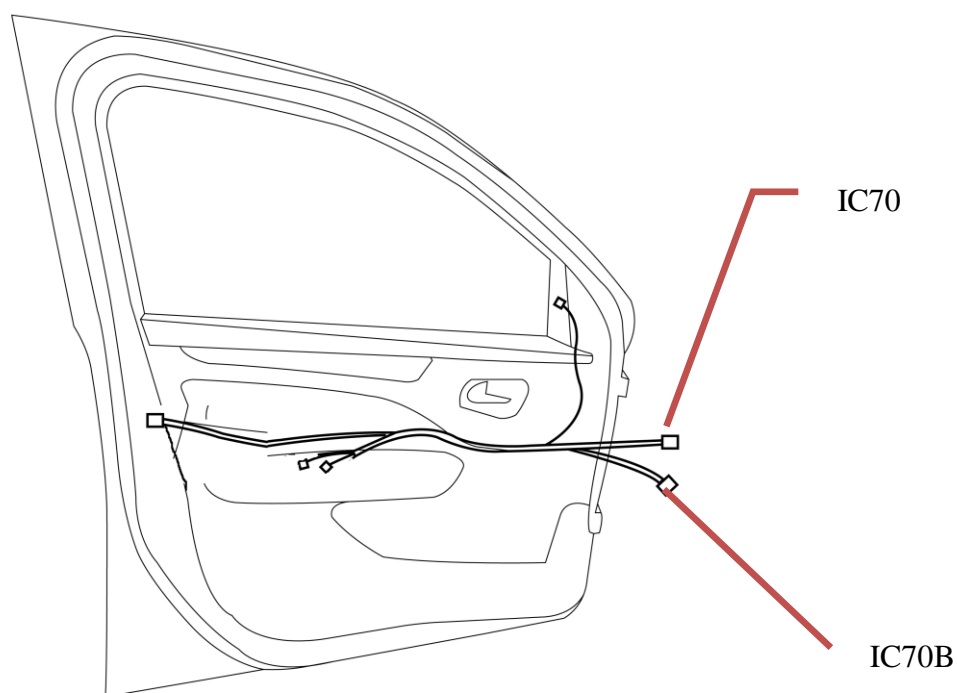

دیجیتال خودرو

شرکت دیجیتال خودرو سامانه (مسئولیت محدود)

اولین سامانه دیجیتال تعمیرکاران خودرو در ایران

IV. باز کردن:

۱. اتصال منفی باتری
۲. ترمز درب
۳. رودری

۷. دسته سیم در جلو راست:

۱. معرفی

این دسته سیم ها با نام Front Right Door Harness شناخته می شود و اجزا و قطعات الکتریکی موجود بر روی درهای سمت شاگرد را به سایر اجزا ارتباط می دهد. این دسته سیم از یک سو فقط به دسته سیم اتاق مرتبط است.

۲. قطعات موجود در دسته سیم در جلو چپ

ردیف	نام قطعه	کد فنی	نوع سوکت
۱	آینه جانبی سمت شاگرد	6416B	6W BR
۲	آینه جانبی سمت شاگرد	6416A	6W BK
۳	موتور شیشه بالابر شاگرد	6045A	2W GY
۴	قفل در شاگرد	6207A	6W BR
۵	آنتن داخل دستگیره درب شاگرد*	6229RH*	2W BK

۳. اینترکانکتور

ردیف	شرح	کد فنی	نوع سوکت
۳	اینترکانکتور دسته سیم در شاگرد به دسته سیم اتاق	IC71	16W BK

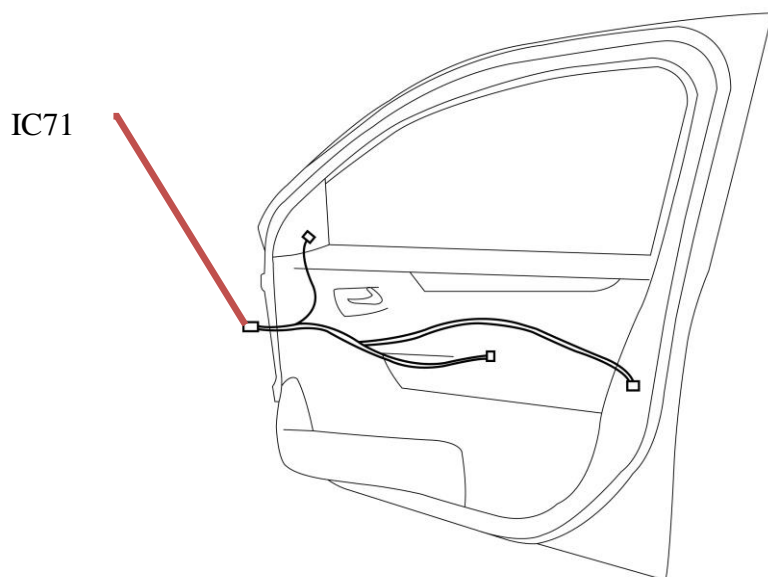

دیجیتال خودرو

شرکت دیجیتال خودرو سامانه (مسئولیت محدود)

اولین سامانه دیجیتال تعمیرکاران خودرو در ایران

IV. بازکردن:

۴. اتصال منفی باتری

۵. ترمز درب

۶. رودری

۸. دسته سیم در عقب چپ:

۱. معرفی

این دسته سیم ها با نام Rear left Door Harness شناخته می شود و اجزا و قطعات الکتریکی موجود بر روی در عقب چپ را به سایر اجزا ارتباط می دهد. این دسته سیم از یک سو فقط به دسته سیم اتاق مرتبط است.

۱۱. قطعات موجود در دسته سیم در های عقب (به تفکیک)

ردیف	نام قطعه	کد فنی	نوع سوکت
۱	موتور شیشه بالابر عقب چپ	6135A	2W GY
۲	قفل در عقب چپ	6217A	6W BR

۱۱۱. اینترکانکتورها

ردیف	شرح	کد فنی	نوع سوکت
۱	اینترکانکتور دسته سیم در عقب چپ به دسته سیم اتاق	IC72	16W BK

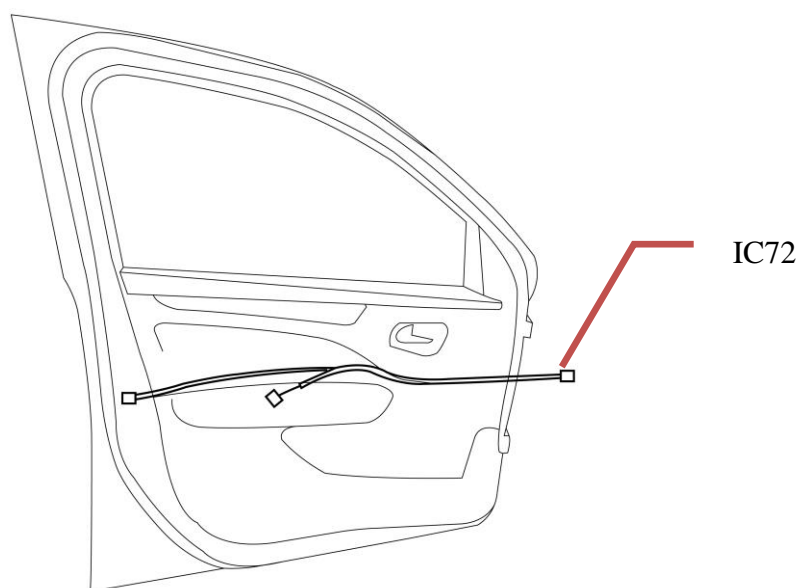

IV. بازکردن:

۱. اتصال منفی باتری
۲. ترمز درب
۳. رودری

دیجیتال خودرو

شرکت دیجیتال خودرو سامانه (مسئولیت محدود)

اولین سامانه دیجیتال تعمیرکاران خودرو در ایران

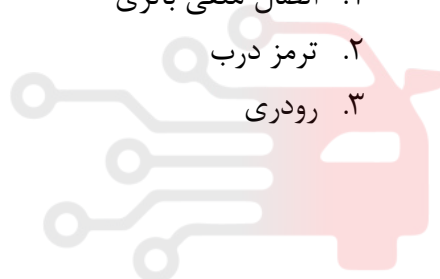

۹. دسته سیم در عقب راست:

۱. معرفی

این دسته سیم با نام Rear Right Door Harness شناخته می شود و اجزا و قطعات الکتریکی موجود بر روی درهای عقب (سیم کشی دو طرف یکسان است) را به سایر اجزا ارتباط می دهد. این دسته سیم ها از یک سو فقط به دسته سیم اتاق مرتبط است.

۱۱. قطعات موجود در دسته سیم در های عقب

ردیف	نام قطعه	کد فنی	نوع سوکت
۱	موتور شیشه بالا بر عقب راست	6136A	2W GY
۲	قفل در عقب راست	6218A	6W BR

۱۱۱. اینترکانکتورها

ردیف	شرح	کد فنی	نوع سوکت
۱	اینترکانکتور دسته سیم در عقب راست به دسته سیم اتاق	IC73B	16W BK

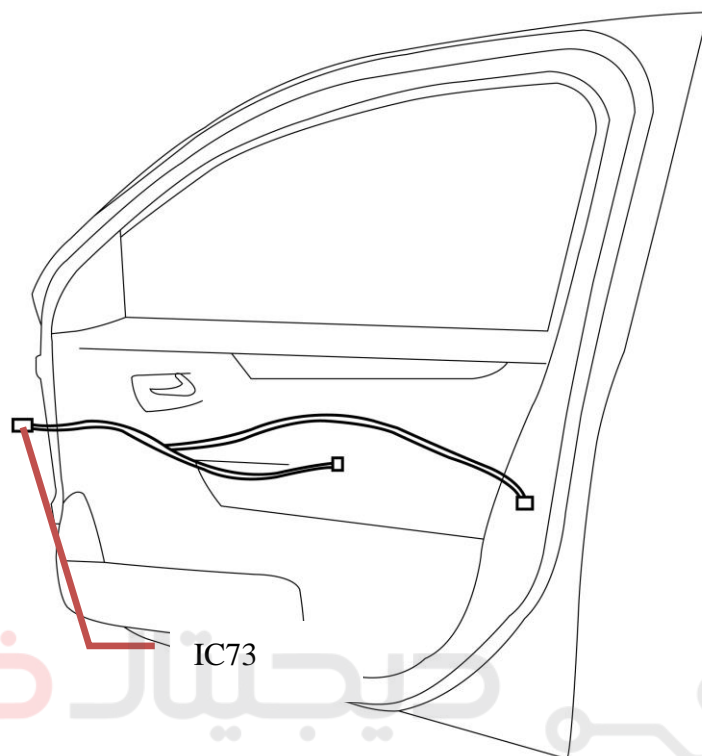

دیجیتال خودرو

شرکت دیجیتال خودرو سامانه (مسئولیت محدود)

اولین سامانه دیجیتال تعمیرکاران خودرو در ایران

IV. باز کردن:

۴. اتصال منفی باتری

۵. ترمز درب

۶. رودری

۱۰. دسته سیم سپر عقب

۱. معرفی

تجهیزات و قطعات الکتریکی در سپر عقب خودرو از طریق دسته سیم اتاق بار با سایر قطعات الکتریکی خودرو ارتباط برقرار می کنند.

این دسته سیم با نام Rear Bumper Harness شناخته می شود. قطعات داخل این دسته سیم به شرح زیر است:

۱۱. قطعات موجود در دسته سیم سپر عقب

ردیف	نام قطعه	کد فنی	نوع سوکت
۱	سنسور موانع عقب	7510	2W BK
۲	سنسور موانع عقب	7511	2W BK
۳	سنسور موانع عقب	7512	2W BK
۴	سنسور موانع عقب	7513	2W BK
۵	دوربین	7523A	4W BK

اولین سامانه دیجیتال تعمیرکاران خودرو در ایران

۱۱۱. اینترکانکتور

ردیف	شرح	کد فنی	نوع سوکت
۱	اینترکانکتور دسته سیم سپر عقب به دسته سیم اتاق	ICYOB	10W BK

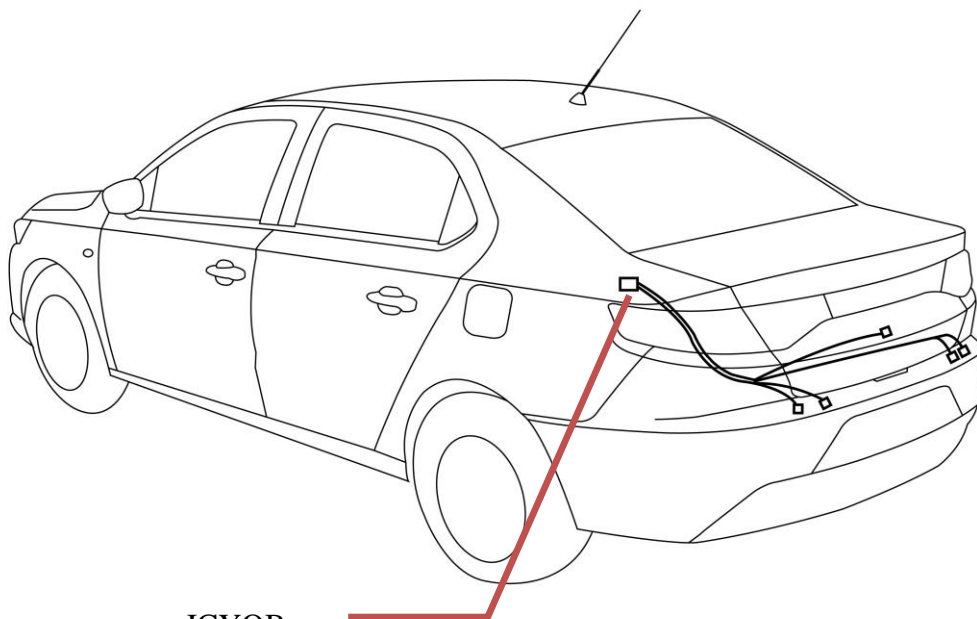

ICYOB

دیجیتال خودرو

شرکت دیجیتال خودرو سامانه (مسئولیت محدود)

اولین سامانه دیجیتال تعمیرکاران خودرو در ایران



IV. باز کردن:

۱. اتصال منفی باتری
۲. سپر عقب

۱۱. دسته سیم کولر بخاری

۱. معرفی:

این دسته سیم بر روی پکیج بخاری کامل قرار دارد. نام لاتین آن Heater Harness میباشد و این دسته سیم توسط یک اینترکانکتور ۶ پایه به دسته سیم اصلی متصل می شود. این دسته سیم به پنل بخاری - کولر متصل می گردد و شامل قطعات زیر می باشد: سنسور دمای اواپراتور، مدول فن بخاری، پنل بخاری ، موتور تهویه هوا ، ...

۱۱.۱. قطعات موجود در دسته سیم کولر بخاری

ردیف	نام قطعه	کد فنی	نوع سوکت
۱	سنسور اواپراتور	8006	2W BK
۲	سنسور دمای داخل اتاق	8030	6W BK
۳	موتور فن سیستم تهویه	8050	2W BK
۴	کنترل یونیت کولر	8080	20W BK
۵	کنترل یونیت فن سیستم تهویه	8045	3W BK

۱۱.۱.۱. اینترکانکتورهای موجود در دسته سیم

ردیف	شرح	کد فنی	نوع سوکت
۱	اینترکانکتور دسته سیم کولر بخاری به دسته سیم اصلی	IC8060A	6W BK

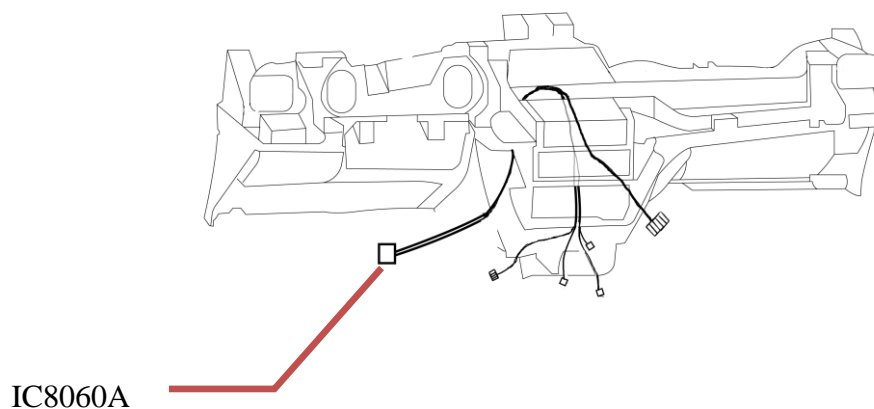

IV. باز کنید:

۱. اتصال منفی باتری
۲. داشبورد

دیجیتال خودرو

شرکت دیجیتال خودرو سامانه (مسئولیت محدود)

اولین سامانه دیجیتال تعمیرکاران خودرو در ایران



۱۲. دسته سیم غربلیک فرمان

۱. معرفی:

این دسته سیم کلیدهای کنترلی مرتبط با مجموعه غربلیک فرمان را به دسته سیم داشبورد متصل می‌سازد.

۱۱. قطعات موجود در دسته سیم غربلیک فرمان

ردیف	نام قطعه	کد فنی	نوع سوکت
۱	کلیدهای کنترلی کروز	X	6W BK
۲	کلیدهای کنترلی سیستم صوتی	X	4W BK

۱۱۱. اینترکانکتورهای موجود در دسته سیم

ردیف	شرح	کد فنی	نوع سوکت
۱	اینترکانکتور دسته سیم غربلیک فرمان به دسته سیم داشبورد	IC06	8W WI



IC06

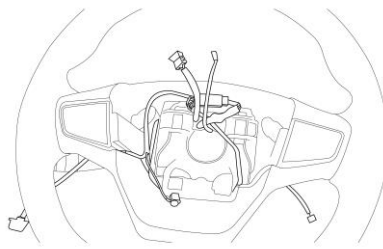

IV. باز کنید:

۱. مجموعه ایربگ راننده
۲. مجموعه غربیلک

۱۳. دسته سیم باتری دیجیتال خودرو

شرکت دیجیتال خودرو سامانه (مسئولیت محدود)

اولین سامانه دیجیتال تعمیرکاران خودرو در ایران

یک دسته سیم است که دسته سیم اصلی را به برخی ادوات اتاق موتور متصل میکند.

V. معرفی

VI. قطعات موجود در دسته سیم

ردیف	نام قطعه	کد فنی	نوع سوکت
۱	کمپرسور کولر	8020	2W YL
۲	دینام	1020	2W BK
۳	میکروسویچ دنده عقب	2200	2W GY
۴	استارت	1010	1W BK
۵	باتری	BB00	1W BK

VII. اینترکانکتورهای موجود در دسته سیم

ردیف	شرح	کد فنی	نوع سوکت
۱	اینترکانکتور دسته سیم باتری به دسته سیم اصلی	IC57A	6W BK



IC57A

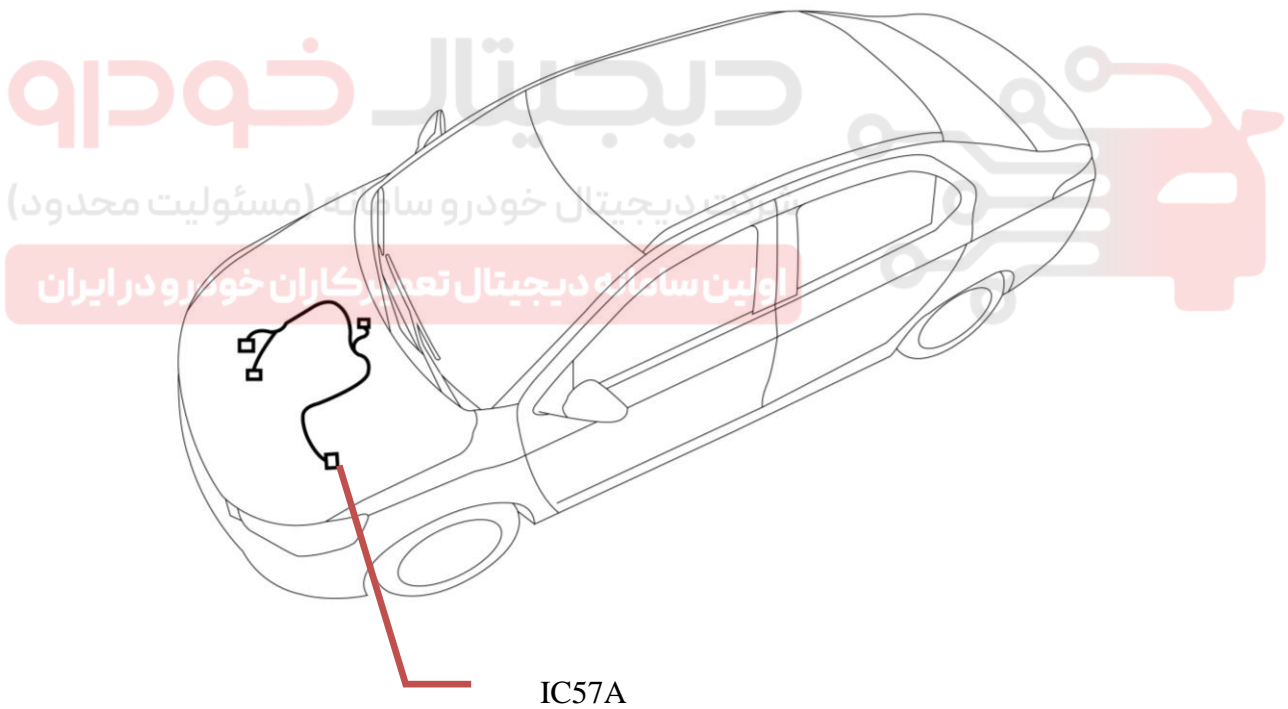

IC57A

.VIII باز کردن:

۱. باتری

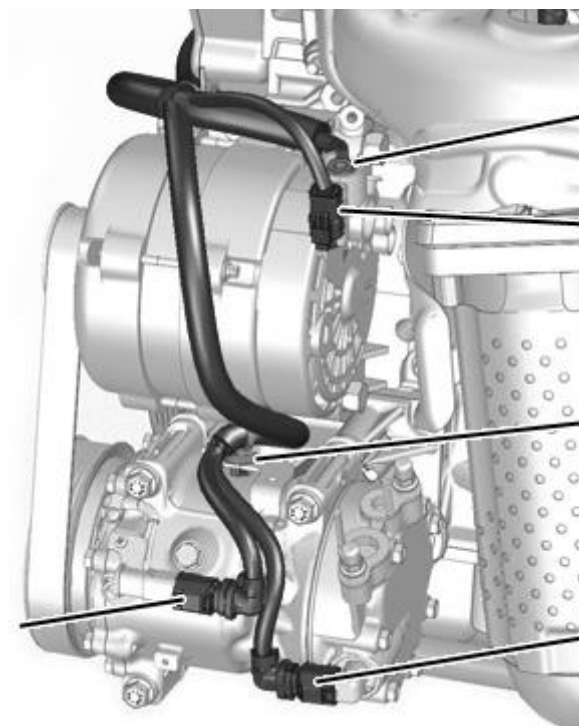

دیجیتال خودرو

۱۴. دسته سیم های صندلی های جلو* : سامانه (مسئولیت محدود)

اولین سامانه دیجیتال تعمیرکاران خودرو در ایران

۱. معرفی

دسته سیم های کوچک است که دسته سیم داخل اتاق را به قطعات موجود در صندلی های جلو متصل میکنند.

۱۱. قطعات موجود در دسته سیم:

ردیف	نام قطعه	کد فنی	نوع سوکت
۱	کلید صندلی راننده	70	7W
۲	کلید صندلی شاگرد	75	5W
۳	موتور تنظیم پشتی صندلی راننده	40	5W
۴	موتور تنظیم ارتفاع جلوی نشیمن صندلی راننده (فقط صندلی راننده)	45	5W
۵	موتور تنظیم پشتی صندلی شاگرد	50	5W

III. اینترکانکتورهای موجود در دسته سیم :

ردیف	شرح	کد فنی	نوع سوکت
۱	اینترکانکتور دسته صندلی راننده به دسته سیم اتاق	IC76B	20W YL
۲	اینترکانکتور دسته صندلی شاگرد به دسته سیم اتاق	IC77B	20W YL



IV. باز کردن :

صندلی را شل کنید

جانمایی کلی کانکتورها روی خودرو

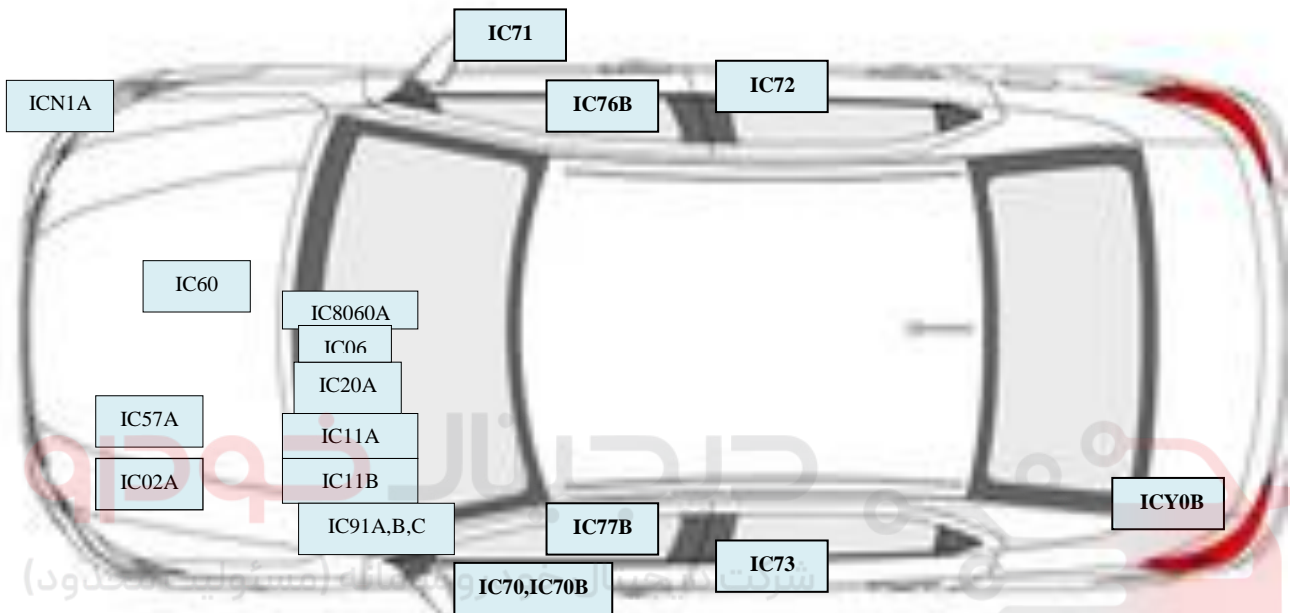

اولین سامانه دیجیتال تعمیرکاران خودرو در ایران

جانمایی نقاط اتصال بدنه:

General Location Of Earths

